

Varenummer: 201227020
Beskrivelse: E+G Magnet m/boring GN 50.45-HF-20-6-4,3
Hård ferrit - 200° C, 22N

Mål

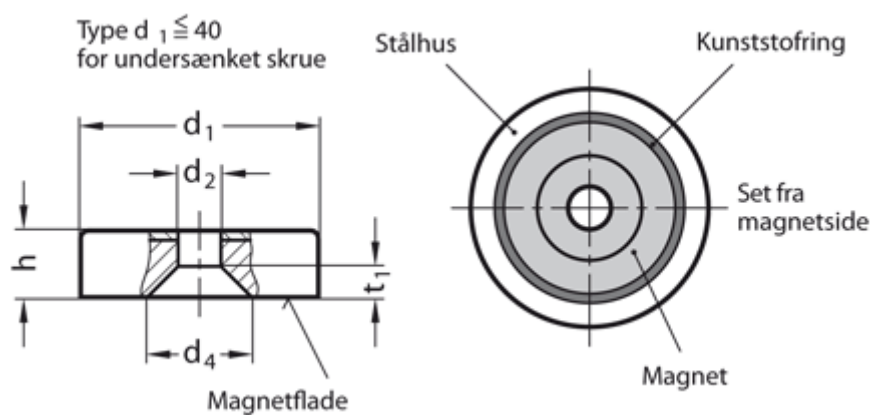

d1 = 20 ±0,1

d2 = 4.1

d4 = 9.4

h = 6 +0,2/-0,1

Holdekraft N = 22

Materiale = HF Hård ferrit - 220° C

t1 = 2.7